

耐震効果抜群!! 振れ止め金具の決定版!!

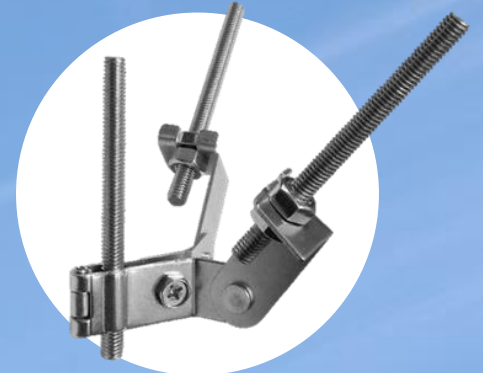

振れ止め金具 LWタイプ

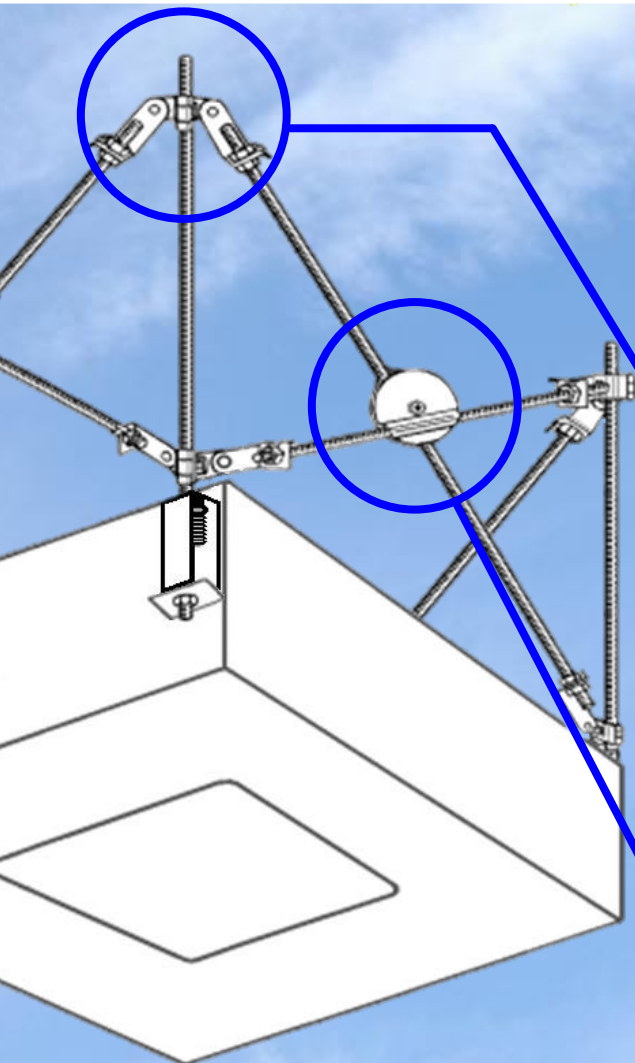
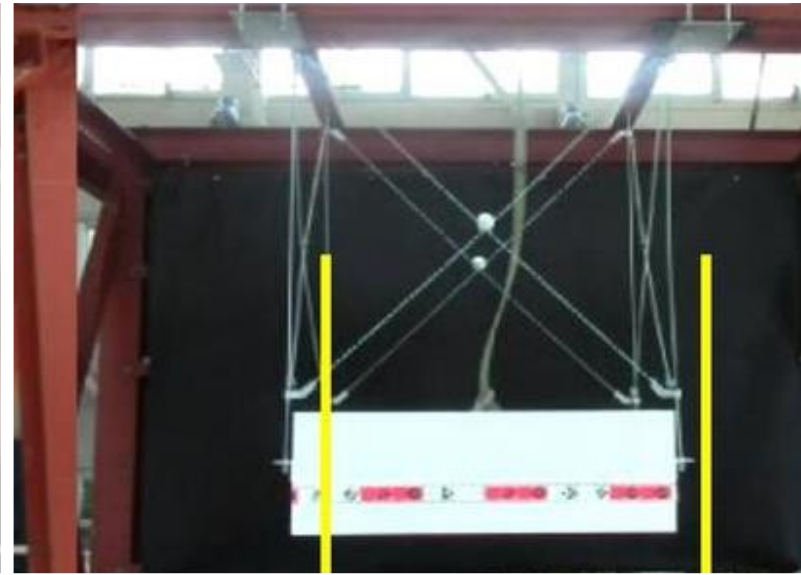
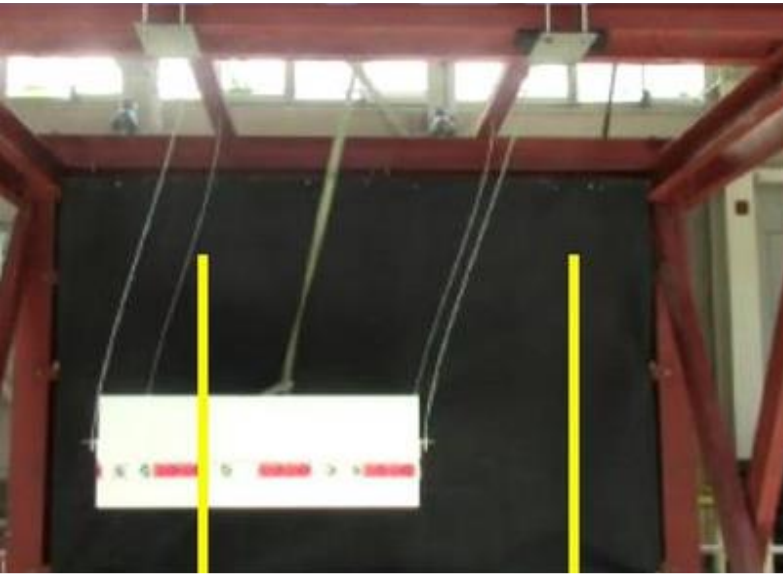
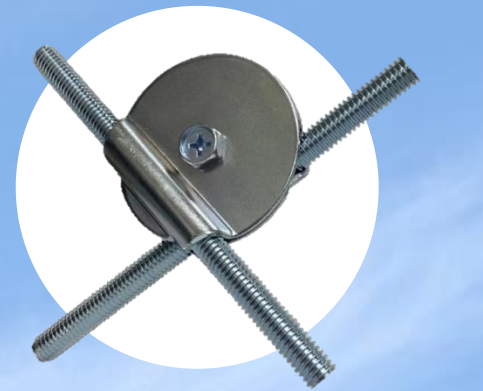

全ネジ交差金具 Xタイプ

振れ止め金具 LWタイプ

『リブツメ』加工で
全ネジをガッチリキャッチ！！

全ネジを上から
差し込んで締めるだけ！

蝶番式で
施工が簡単！



全ネジ交差金具 Xタイプ

回転角度は360°
で自由自在！

ボルトを外さずに
振れ止め用全ネジに
挟んで締めるだけ！

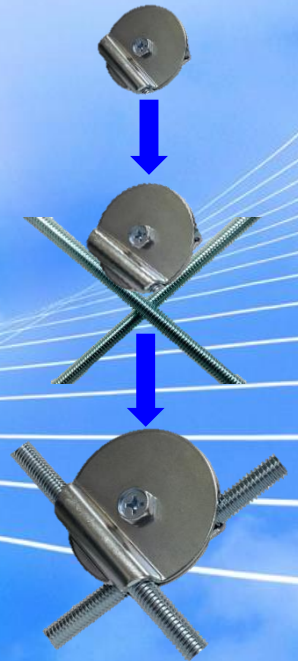

『リブツメ』加工で
全ネジをガッチリキャッチ！

LWタイプ

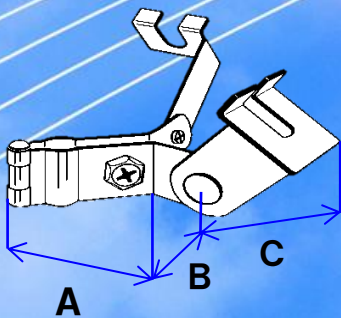

Xタイプ

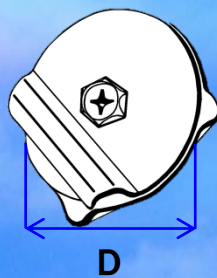

品番	A	B	C	D
FKLW-30	47	20	49	-
FKLW-40	47	20	49	-
FKX-30	-	-	-	60
FKX-40	-	-	-	66

耐震実験動画



販売

morii

株式会社 **モリイ**

<http://www.morii-inc.co.jp>